

**CODE88** • PATENTED

Cerniera a molla azione singola  
con cuscinetti in polimero tecnico



Aldeghi Luigi s.p.a

dal 1930

ОСНОВАНА В 1930

MADE IN ITALY

• ЗАПАТЕНТОВАНО

Односторонние пружинные петли  
с полимерными подшипниками



# CODE 88

La nuova cerniera **CODE 88**, in acciaio stampato, viene utilizzata per tutti i serramenti dove esiste l'esigenza di chiusura automatica della porta. Il ridotto spessore del materiale di costruzione rendono il prodotto utilizzabile per svariate tipologie di serramenti. E' possibile utilizzare la cerniera anche senza realizzare gli incassi nel serramento o porta. L'utilizzo dell'acciaio stampato a freddo è garanzia di forza e durata del prodotto, le innovative boccole di scorrimento in tecnopolimero annullano tutti gli attriti durante la rotazione della porta rendendo inutile la lubrificazione. La cerniera è utilizzabile anche con carichi di porta importanti con la consueta affidabilità dei prodotti Aldeghi.

Новая петля **CODE 88** из штампованной стали используется на тех коробках и дверях, где требуется автоматическое закрытие двери. Уменьшенная толщина материала делает петлю пригодной для использования на различных видах коробок. Можно использовать петлю, также без врезки, на коробке или двери. Использование стали холодной штамповки является гарантией прочности и долговечности изделия, инновационные скользящие втулки из технического полимера устраняют трение при открывании двери, эти петли не нуждаются в обслуживании. Надёжность продуктов Aldeghi Luigi spa позволяют использование этих петель также при больших весовых нагрузках.

L'installazione è possibile sia con incasso a scomparsa che applicata direttamente al telaio (vedi le immagini seguenti): la disponibilità di diversi modelli, il ridottissimo spessore della cerniera a porta chiusa di soli 6,9 mm e la facilità di regolazione della forza della molla in acciaio inox, permettono di adattare la cerniera a qualunque tipo di porta, di qualsiasi materiale e anche di grande dimensione. Finiture classiche e innovative soddisfano tutte le esigenze della clientela.

Установка петли возможна как с врезкой, так и без врезки (см. картинки далее): наличие разных моделей, уменьшенная толщина петли в закрытом состоянии, всего 6,9 мм и простота регулировки пружины из нержавеющей стали, позволяют использование этих петель для любого типа дверей, из любого материала а также для дверей большого размера. Предлагаемые классические и новые отделки отвечают всем требованиям клиентов.



**INCASSATO - ВРЕЗНЫЕ ПЕТЛИ**

• **Запатентовано**



La molla elecoidale in acciaio inox garantisce un movimento regolare poichè è possibile effettuare anche piccole regolazioni. Gli speciali cuscinetti in polimero tecnico assicurano la rotazione in assenza totale di attrito e un funzionamento estremamente silenzioso: inoltre non necessitano di alcuna lubrificazione.

Спиральная пружина из нержавеющей стали, а также точная регулировка, обеспечивают систематичное движение петли. Специальные подшипники из технического полимера гарантируют открывание и закрывание петли при полном отсутствии трения и шума. Петли CODE 88 не нуждаются в обслуживании.

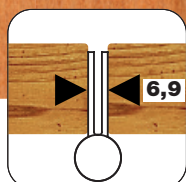
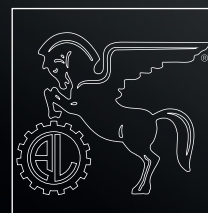

**NON INCASSATO - НАКЛАДНЫЕ ПЕТЛИ**

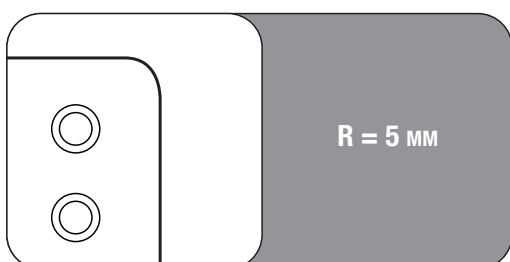
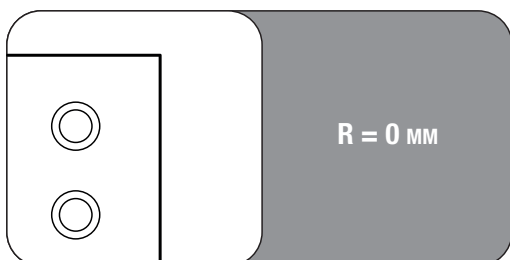
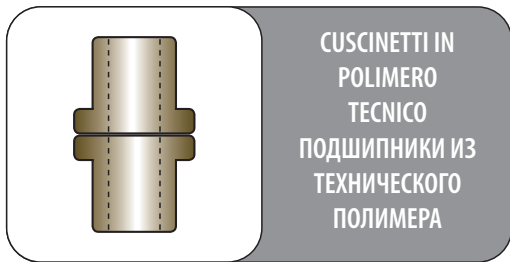
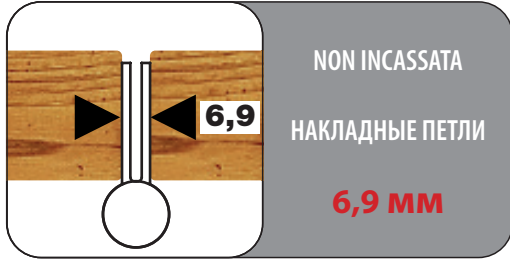

Code 88 - misura 4" x 3" - **101 mm**

размер 5" - 101 мм



SPESSORE PORTA  
min. 25 mm  
минимальная толщина  
двери 25 мм

Code 88 - misura 4" x 3" - **101 mm**

размер 5" - 101 мм



SPESSORE PORTA  
min. 30 mm  
минимальная толщина  
двери 30 мм

Code 88 - misura 4"x 3" - 101 mm

**CODE88** • ЗАПАТЕНТОВАНО

размер 4"x 3" - 101 мм

Per porte **25** mm minimo

для дверей с минимальной толщиной в 25 мм

Numero e posizione delle cerniere da usare secondo il peso/dimensione porta K-vo и расположение петель в зависимости от веса/размера двери

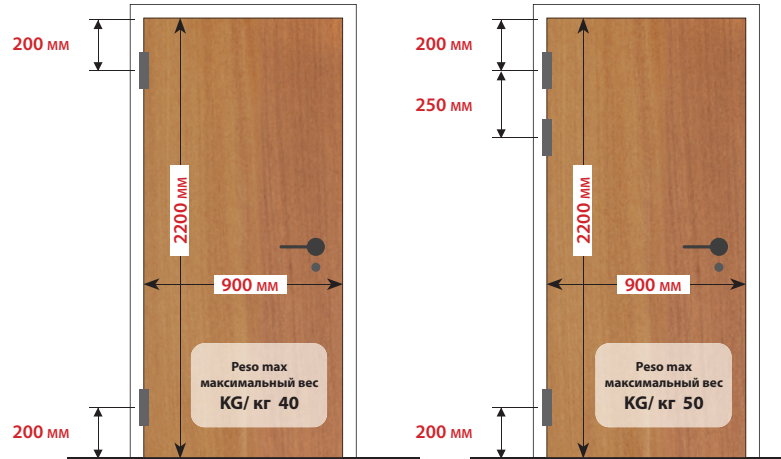
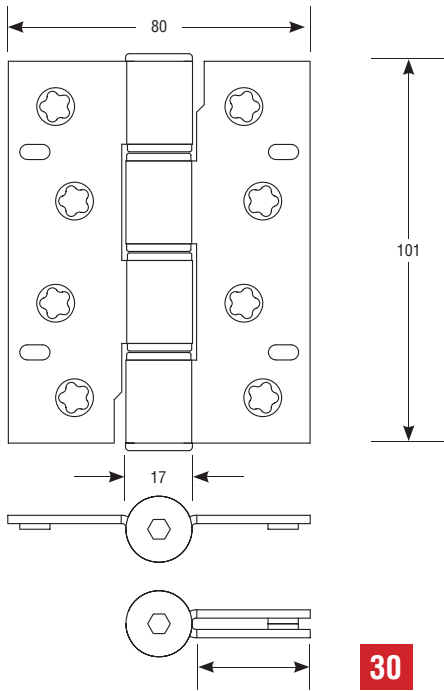

Porta con 2 cerniere e con 3 cerniere.

Il peso della porta si intende uniformemente distribuito e l'installazione delle cerniere eseguita a regola d'arte e attenendosi alla scheda tecnica.

Дверь с двумя и тремя петлями.

Вес двери распространён равномерно, установка произведена в соответствии с технической схемой.

**30**

Code 88 - misura 4"x 3,5" - 101 mm

**CODE88** • ЗАПАТЕНТОВАНО

размер 4"x 3,5" - 101 мм

Per porte **30** mm minimo

для дверей с минимальной толщиной в 30 мм

Numero e posizione delle cerniere da usare secondo il peso/dimensione porta K-vo и расположение петель в зависимости от веса/размера двери

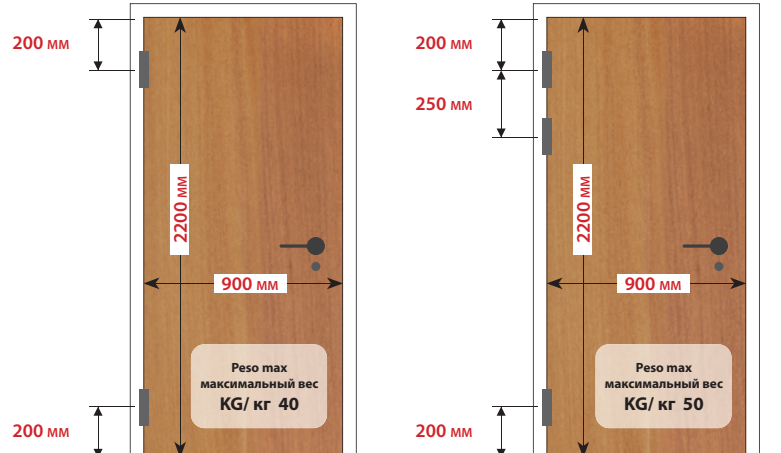
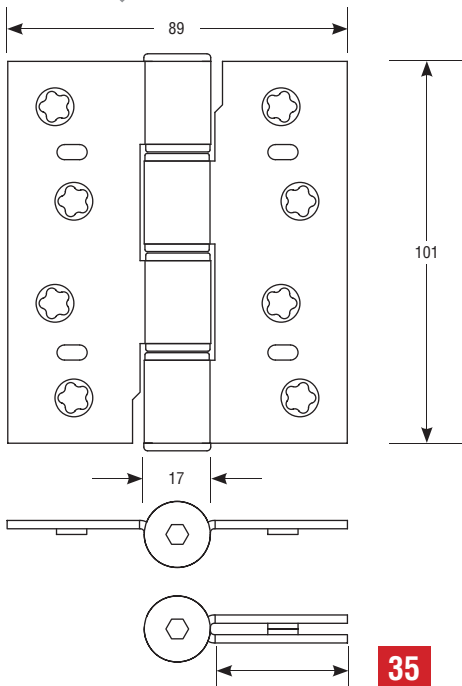

Porta con 2 cerniere e con 3 cerniere.

Il peso della porta si intende uniformemente distribuito e l'installazione delle cerniere eseguita a regola d'arte e attenendosi alla scheda tecnica.

Дверь с двумя и тремя петлями.

Вес двери распространён равномерно, установка произведена в соответствии с технической схемой.

**35**

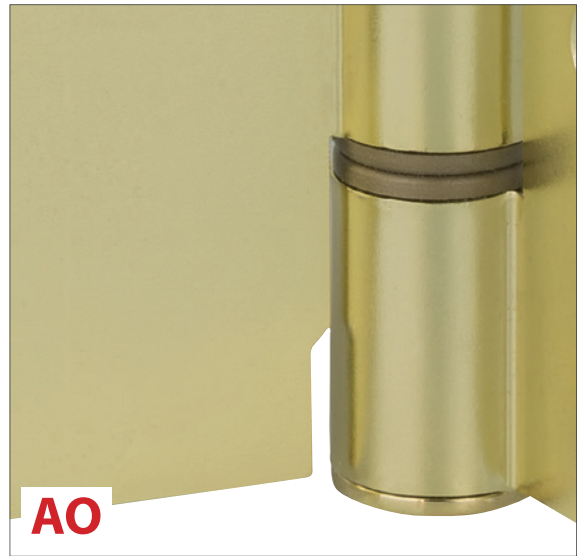

La gamma di cerniere **CODE 88** è disponibile in diverse finiture, che permettono un perfetto abbinamento con ogni tipo di telaio in ambito residenziale, industriale o professionale.

Гамма петель **CODE 88** предлагается в разных цветовых отделках, что позволяет сочетание с дверными коробками любого типа, в жилых, промышленных или профессиональных условиях.

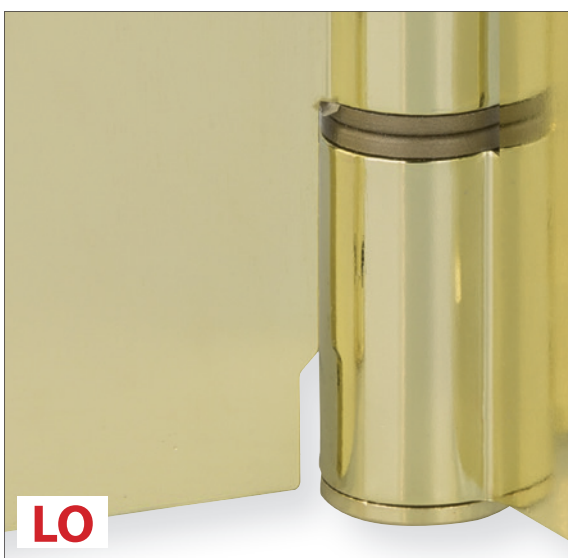
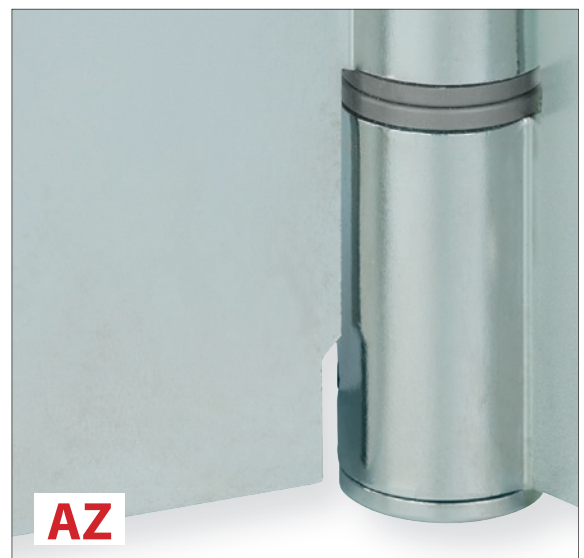
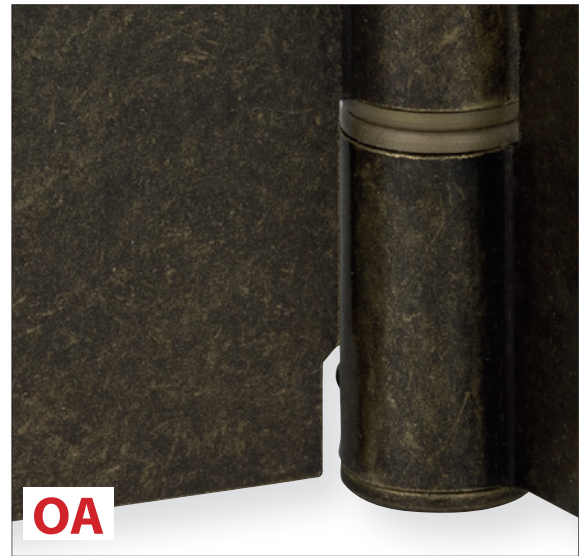
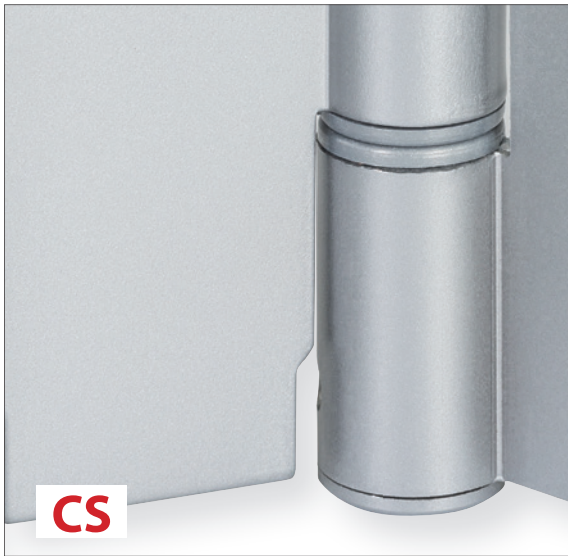

<b>CS</b>	Cromo Satinato - Матовый хром	<b>IN</b>	Acciaio inossidabile - Нержавеющая сталь
<b>BO</b>	Bianco Opaco - Белый, матовый	<b>AB</b>	Acciaio bronzato - Сталь «под бронзу»
<b>AN</b>	Acciaio nichelato - Никелированная сталь	<b>OA</b>	Acciaio ottonato antico - Латунная сталь «под старину»
<b>AO</b>	Acciaio ottonato - Латунная сталь	<b>AZ</b>	Acciaio zincato - Оцинкованная сталь
<b>NO</b>	Acciaio verniciato nero opaco - Чёрный матовый	<b>LO</b>	Acciaio ottonato lucido - Латунная, глянцевая сталь
<b>AC</b>	Acciaio cromato - Хромированная сталь	<b>VA</b>	Verniciato Antracite - Цвет слоновой кости

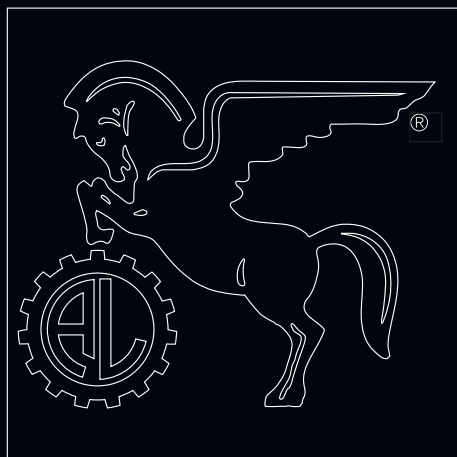

Aldeghi Luigi

dal 1930

ОСНОВАНА В 1930

M A D E I N I T A L Y



**Sede Legale e Stabilimenti**

Главный офис и завод  
23900 Lecco (Lc) ITALY  
C.so Bergamo, 40

**Magazzino e Spedizioni**

Склад и отгрузка  
20872 Cornate d'Adda (MB) - ITALY  
Via Matteotti, 66

☎ +39 039 692181 📠 +39 039 6929562